

iO3

lifestyle HiFi Speaker



NOTICE D'INSTALLATION DES ENCEINTES ACOUSTIQUES  
LOUDSPEAKERS OWNER'S MANUAL

*Cabasse*



Since 1950



**iO3**  
sur pied | tradition  
on stand | traditionnel



**iO3**  
sur socle  
on base



**Santorin 25**  
caisson de graves  
subwoofer

## ① MONTAGE MURAL DU SOCLE iO3

Wall mounting  
of the iO3 base

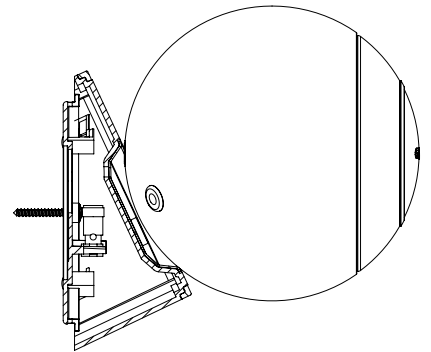
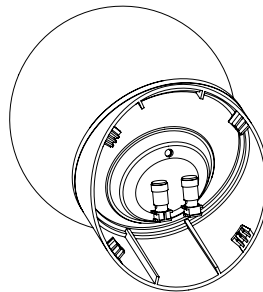
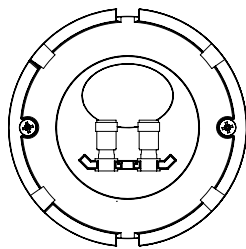

**ATTENTION!** : Pour le montage mural du socle, bien respecter le positionnement du premier dessin ci-contre. Le système n'est pas conçu pour les 2 montages barrés d'une croix: socle inversé et socle au pla-fond.

**ATTENTION!** : For wall mount always follow the first upper drawing regarding the set up of the base. The system is not designed for the here-under crossed-out layouts: reversed base and ceiling mounting.



En mode mural, toujours bloquer le câble allant au satellite dans le frein placé entre les 2 bornes dorées. Ce câble doit passer par la sortie supérieure comme indiqué sur le dessin.

On wall use requires to always squeeze the cable leading to the satellite in the device placed between the gold plated terminals. This cable must go through the upper exit as shown on the drawing.

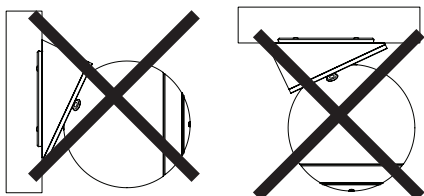

## ② POSITIONS DU SATELLITE iO3 SUR SOCLE

iO3 speaker positions on its base



position horizontale  
horizontal position



position verticale  
vertical position

---

## LA VERSION IN CEILING DU SATELLITE iO3

The In Ceiling version of the iO3 speaker



Profondeur/depth :  
95 mm - 3.74"

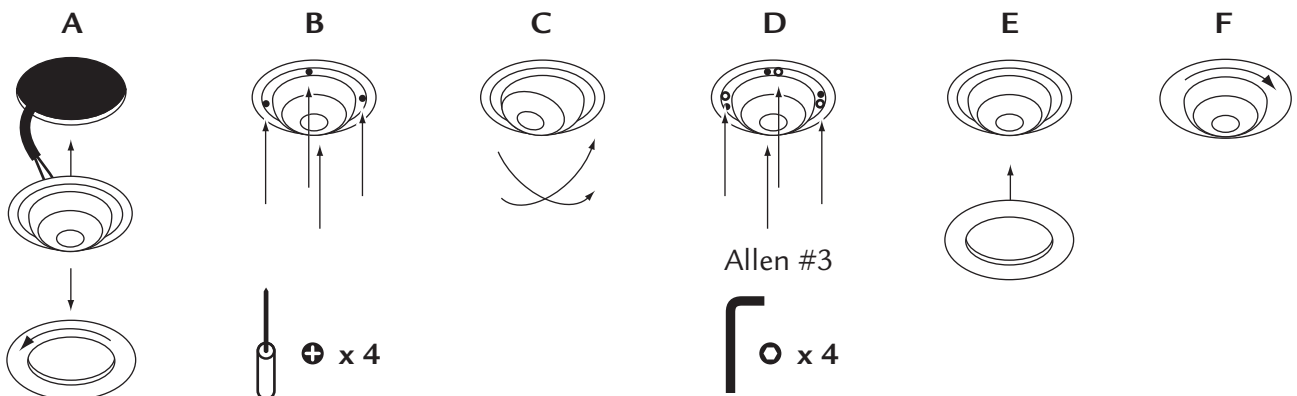
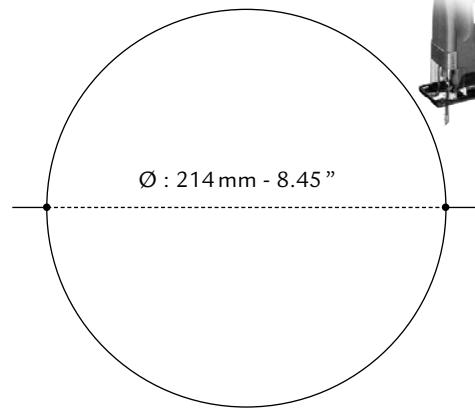

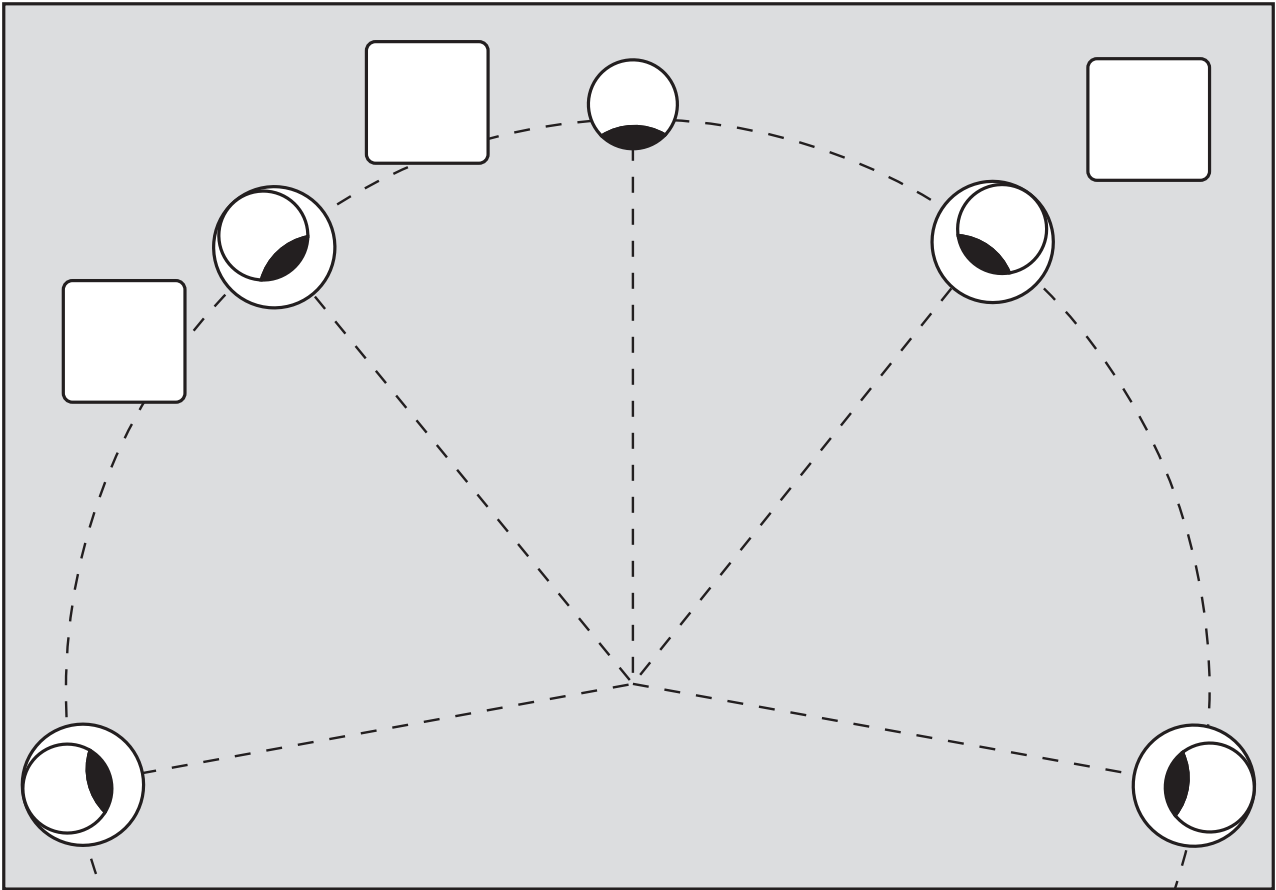

- ③ **POSITIONNEMENT DES SATELLITES iO3 ET DU CAISSON DE GRAVES SANTORIN 25**  
iO3 speakers and Satorin 25 subwoofer positioning

⑤ **Configuration 5.1 (Audio Video)**

5 satellites iO3 + 1 caisson de graves  
Santorin 25

**5.1 configuration (Audio Video)**

5 iO3 speakers + 1 Santorin 25 subwoofer

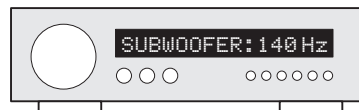
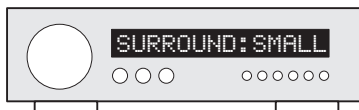
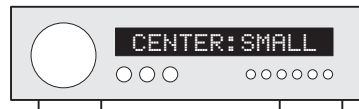
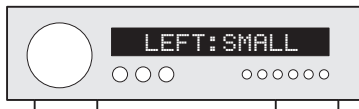
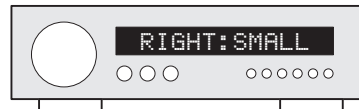
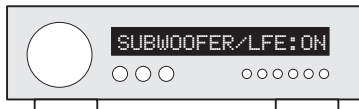
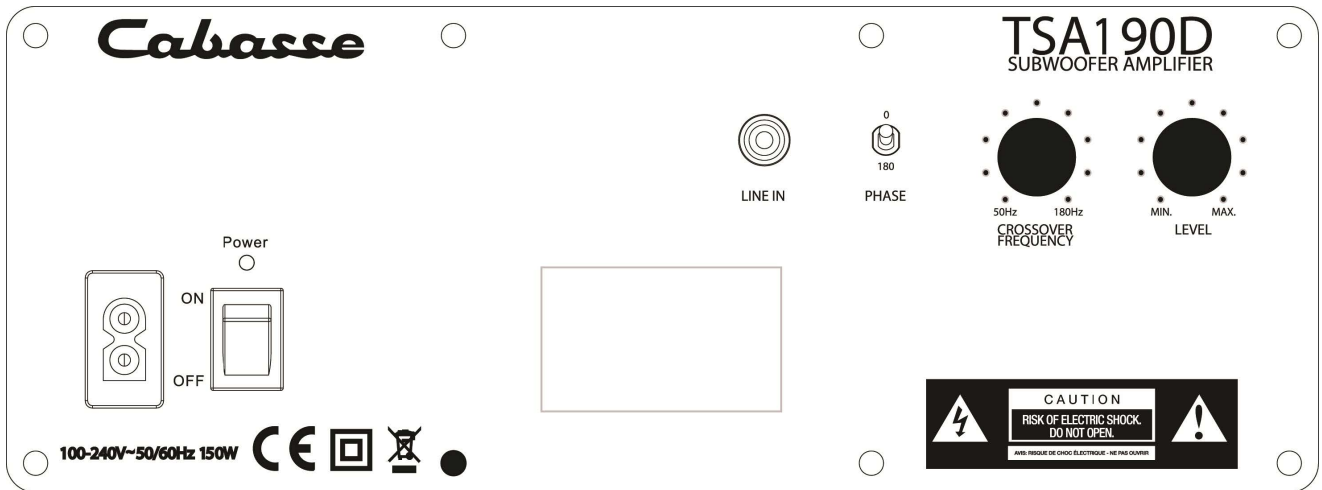
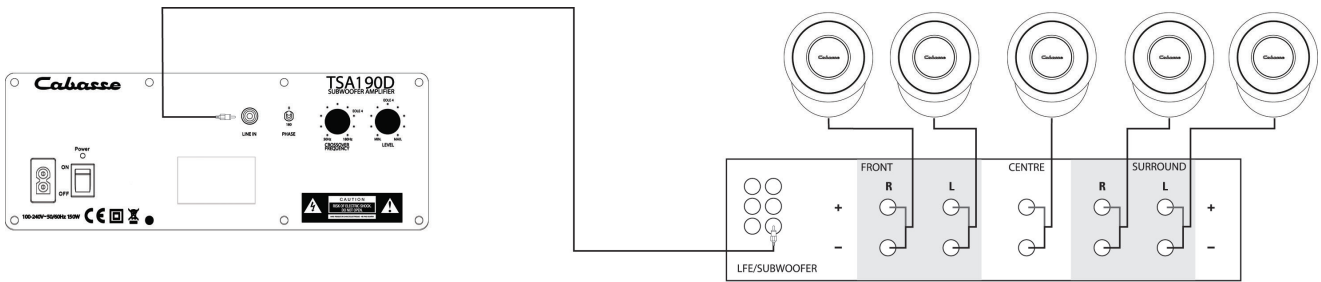
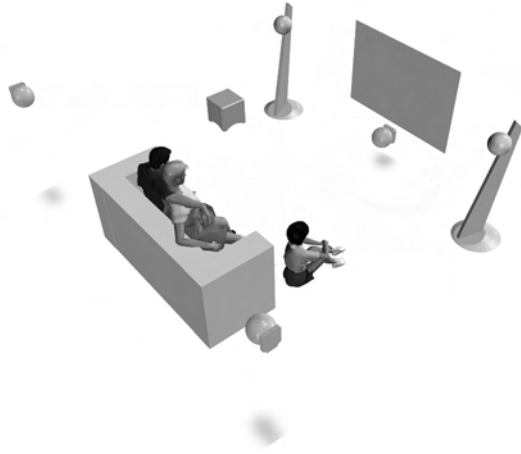

*Vous venez d'acheter des enceintes Cabasse et nous vous remercions de votre confiance. Dans le but d'optimiser au maximum votre installation, nous vous recommandons de lire attentivement cette notice.*

## INSTRUCTIONS DE SECURITE



### Explication des symboles -

 L'éclair dans un triangle équilatéral avertit de l'existence de tension élevée dangereuse non isolée à l'intérieur du coffret du produit, d'une valeur

suffisante pour présenter un risque d'électrocution.

 Le point d'exclamation dans un triangle équilatéral avertit de l'existence d'instructions importantes quant à l'utilisation et la maintenance dans la documentation jointe à ce produit.

**Instructions** - Toutes les instructions de sécurité et d'utilisation doivent avoir été lues avant d'allumer tout appareil pour la première fois.

**Retenez les instructions** - Elles doivent servir de référence permanente pour tout ce qui suit.

**Tenez compte des avertissements** - Les avertissements présents sur le produit ou dans les notices d'utilisation doivent être pris en compte.

**Suivez les instructions** - Toutes les instructions d'utilisation et de mise en œuvre doivent être scrupuleusement suivies.

**Nettoyage** - Débranchez l'appareil avant tout nettoyage. N'utilisez pas de solutions nettoyantes sous forme liquide ou en aérosols. Employez de préférence un chiffon humide.

**Accessoires** - N'utilisez pas d'accessoires qui ne soient pas explicitement recommandés par le constructeur, sous peine de risquer divers accidents.

**Eau et humidité** - L'appareil ne doit pas être utilisé près de l'eau, par exemple à proximité d'une baignoire, d'un évier, dans un sous-sol humide, près d'une piscine, ou de tout ce qui y ressemble de près ou de loin.



**Chariots et supports** - La manutention doit être effectuée seulement avec des chariots et supports agréés par le fabricant.

> **Attention aux chariots de manutention**

**Installation sur mobiliers et supports** - Ne placez pas cet appareil sur un support instable, qu'il s'agisse de pieds, trépieds, tables, étagères, etc. Il pourrait tomber et causer des blessures sérieuses à un enfant ou un adulte qui se trouverait à proximité.

**Ventilations** - L'appareil doit être positionné de telle sorte qu'il ne gêne pas sa propre ventilation. Par exemple, il ne doit pas être installé sur un lit, un canapé, une couverture ou des surfaces similaires qui pourraient bloquer ses orifices d'aération. Il ne doit pas non plus être encastré dans des enceintes confinées comme des étagères étroites ou des meubles qui pourraient limiter la quantité d'air disponible aux entrées d'air.

**Alimentation** - L'appareil ne doit être relié qu'à une source électrique du type écrit dans le mode d'emploi ou conforme à la sérigraphie sur le produit. Si vous n'êtes pas sûr du type de courant fourni à l'endroit où vous vous trouvez, adressez-vous à votre revendeur ou à la compagnie électrique locale.

**Protection des câbles d'alimentation** - Le cheminement des câbles d'alimentation doit être prévu de telle sorte qu'ils ne puissent pas être piétinés, pincés, coincés par d'autres appareils posés dessus, et une attention toute particulière doit être accordée à l'adéquation des prises et à la liaison du cordon avec l'appareil.

**Foudre** - Pour une meilleure protection de l'appareil pendant les orages ou s'il doit rester inutilisé pendant une longue période, débranchez le cordon d'alimentation et débranchez la prise d'antenne, vous éviterez ainsi les risques de détérioration dus à la foudre ou aux surtensions.

**Surcharges électriques** - Ne surchargez pas les prises d'alimentation, les prolongateurs ou les rappels d'alimentation. Il pourrait en résulter incendies ou électrocutions.

**Corps et liquides étrangers** - On doit être attentif à ne jamais laisser entrer d'éléments ou de liquides étrangers dans l'appareil. Ils pourraient occasionner incendies ou électrocutions. Ne versez jamais aucun liquide d'aucune sorte sur l'appareil.

**Entretien** - L'utilisateur ne doit pas tenter de s'occuper des opérations de maintenance au-delà de celles décrites dans le mode d'emploi. Tout ce qui dépasse le simple niveau de l'entretien doit être effectué par un personnel qualifié.

**Maintenance** - Dans les cas suivants, vous devez impérativement débrancher votre appareil et le faire vérifier par un technicien qualifié :

- l'alimentation ou la prise a été endommagée.
- des corps étrangers ou du liquide se sont introduits dans l'appareil.
- l'appareil a été exposé à la pluie ou a été aspergé d'eau.
- l'appareil ne semble pas marcher correctement alors que vous l'utilisez dans le cadre de ses instructions de fonctionnement normal. Ne manipulez que les contrôles couverts par le mode d'emploi. Toute autre procédure pourrait le détériorer et nécessiter l'intervention d'un technicien qualifié.
- l'appareil est tombé ou bien sa carrosserie est endommagée.
- l'appareil affiche des performances nettement modifiées.

**Pièces détachées** - Si la réparation a nécessité l'utilisation de pièces détachées, assurez-vous que le technicien a bien utilisé les références préconisées par le fabricant ou présentant les mêmes caractéristiques que les pièces originales. Des pièces non conformes peuvent provoquer incendies, électrocutions ou autres.

**Vérifications** - Après toute intervention sur l'appareil, demandez au technicien d'effectuer des tests afin de garantir que l'appareil fonctionne en toute sécurité.

**Exposition aux fortes températures** - L'appareil doit être tenu éloigné de sources de chaleur comme radiateurs, chauffage divers, amplificateurs, ou tous autres éléments susceptibles de le placer dans des conditions de températures anormalement élevées.

**Sacs plastiques** - Ne pas laisser les sacs plastiques de l'emballage à portée des enfants afin d'éviter tout risque d'étouffement.

**Valable aux USA, au Canada et autres pays concernés**

**Attention !** pour éviter les chocs électriques, introduire la lame la plus large de la fiche dans la borne correspondante et pousser jusqu'au fond

Avec iO3 SYSTEM, Cabasse vous propose un ensemble Hi Fi / audio vidéo dans la continuité de la technologie SCS (Source à Cohérence Spatiale) issue de la prestigieuse gamme ARTIS.

Ces enceintes 2 voies, de petites dimensions, associées à un caisson de graves Santorin 25, vous permettront de construire un système de très grande qualité en configuration 2.1 (reproduction stéréo), configuration 5.1 (reproduction 5 canaux), 6.1 ou 7.1...



**Le caisson de graves Cabasse dédié à iO3 SYSTEM est Santorin 25.**

Vous pouvez cependant utiliser les caissons de graves Cabasse Lipari 21 ou Santorin 30-200 / 30-500. Si vous souhaitez

utiliser un autre modèle de caisson de graves, assurez-vous que sa bande de fréquences est ajustable jusqu'à 150 Hz avec un filtrage passe-bas très pentu dès 200 Hz.

Nous recommandons pour leur tenue en puissance les modèles Santorin 25 et Santorin 30i, surtout dans une utilisation à plus de 2 canaux.

#### CAISSON DE GRAVES ACTIF SANTORIN 25

Alimentation	115 / 230 V AC-50 / 60 Hz
Consommation maximum	165W
Consommation mode veille	0,49W @ 230VAC 0,5W @ 115VAC
Consommation mode arrêt	0,04W @ 230VAC 0,04W @ 115VAC
Température d'utilisation	+5°C à +35°C
Température de stockage	-5°C à +40°C
Taux d'humidité en utilisation	40% à 70%

#### INSTALLATION

Les composants de votre système :

- 2, 3 ou 5 satellites iO3
- 1 caisson de graves actif Santorin 25

##### Satellite iO3 sur socle

Les satellites iO3 dans leur version sur socle peuvent être fixés au mur à l'aide d'une vis unique①. Le socle permet également l'utilisation sur un support horizontal (bibliothèque, poste de télévision, ...).

Le montage du satellite iO3 sur socle magnétique permet une orientation facile vers la zone d'écoute②.

Suivant la configuration choisie pour une meilleure intégration, les sorties de fils peuvent s'effectuer à chaque extrémité ou au centre du socle. Le fond du socle est réversible et permet de choisir n'importe quelle option.



**Attention !** L'évent situé à l'arrière du satellite iO3 ne doit pas être obturé par le socle.

##### Satellite iO3 sur pied

La version sur pied est équipée de pointes vérins pour une stabilité parfaite, sur tous types de sol.

##### Mise en route du Santorin 25



#### Attention

Avant tout branchement, s'assurer que votre tension secteur correspond bien à la tension secteur sélectionnée sur le commutateur 115 V - 230 V.



#### Attention

Ne relier le Santorin 25 au secteur avec le cordon fourni qu'après avoir réalisé toutes les autres connections. La mise en route s'effectue par l'interrupteur POWER, en le mettant dans la position AUTO ou la position ON. Dans la position AUTO, l'appareil se mettra en veille s'il n'y a pas eu de modulation pendant quelques minutes. Dès que la modulation réapparaît, le caisson de graves se met en fonctionnement.

#### Positionnement de iO3 SYSTEM

Pour le positionnement des satellites iO3 et du caisson de graves Santorin 25, nous vous conseillons de respecter le mieux possible le principe du schéma③. Le caisson de graves doit être placé dans la zone d'écoute avant, et son placement contre un mur renforce l'extrême grave et limite les réflexions de 80 à 200 Hz. Cependant, pour obtenir le meilleur résultat, il est toujours nécessaire de faire des essais d'emplacement en fonction de l'acoustique de la pièce.

#### BRANCHEMENTS

Il est impératif de respecter pour tous branchements la mise en phase en reliant les bornes rouges + de l'amplificateur à la borne rouge + du satellite iO3. Procéder ensuite de la même façon pour les bornes noires -.

#### Configuration 5.1

- 5 satellites iO3 + 1 caisson de graves Santorin 25 ⑤ ou ■ 2 enceintes principales + 3 satellites iO3 + 1 caisson de graves Santorin 25 ⑥.

Relier directement chaque sortie de l'amplificateur audio vidéo à l'enceinte correspondante. L'entrée LINE IN est reliée à la sortie SUBWOOFER / LFE de l'amplificateur audio vidéo.



Puis configurer le menu « set-up » de votre amplificateur audio vidéo comme suit :

#### Avec 5 iO3 ⑤

FRONT	SMALL
CENTER	SMALL
SURROUND	SMALL
SUBWOOFER STEREO	YES
SUBWOOFER / LFE	YES
SUBWOOFER LOW-PASS	125 Hz (ou choix le plus proche de 125)

#### Avec 3 iO3 et 2 grandes enceintes principales ⑥

FRONT	LARGE
CENTER	SMALL
SURROUND	SMALL
SUBWOOFER STEREO	NO
SUBWOOFER / LFE	YES
SUBWOOFER LOW-PASS	125 Hz (ou choix le plus proche de 125)

### RÉGLAGE DU CAISSON DE GRAVES SANTORIN 25

#### a) FREQUENCE DE COUPURE

En configuration stéréo ④, positionner le potentiomètre CROSSOVER FREQUENCY à 2h00, soit 125 Hz.



En configuration 5.1 ⑤ ⑥, positionner le potentiomètre CROSSOVER FREQUENCY sur 180 Hz, afin d'éviter tout chevauchement avec le filtrage à 125 Hz de l'amplificateur audio-vidéo.

#### b) NIVEAU

En 5.1 comme en 2.1, ajuster le niveau LEVEL en écoutant différents types de musique à partir d'une source en mode stéréo (CD). Positionner d'abord le curseur sur la position 10h30 puis tester différentes positions entre 9h00 et midi.



Ajuster ensuite le niveau du canal SUBWOOFER / LFE dans le menu SET-UP de votre amplificateur audio-vidéo à l'aide du test tone intégré et/ou de sources 5.1 sans modifier le réglage du niveau du caisson de grave.

#### c) PHASE

Si le volume de grave augmente en inversant la phase, garder ce réglage et réajuster le niveau du Santorin 25.

A l'aide du test tone de votre amplificateur audio vidéo 5.1, ajuster le niveau du canal SUBWOOFER / LFE.

### GARANTIE

Nous vous remercions de bien vouloir activer la garantie Cabasse dans les 60 jours à compter de la date d'achat de votre matériel, soit en nous retournant la carte de garantie jointe dûment complétée, soit en enregistrant en ligne votre matériel sur notre site web [www.cabasse.com](http://www.cabasse.com) où figurent également les détails sur la garantie constructeur et l'extension de garantie Cabasse propre à votre matériel.

En suivant les conseils d'installation, de branchement et d'emploi explicités dans cette notice, vous êtes assurés d'un fonctionnement parfait de vos enceintes acoustiques.

Nous recevons tous les jours des lettres de clients satisfaits du choix de leurs enceintes et ces lettres sont pour nous la plus belle récompense de nos efforts.

## SPÉCIFICATIONS ET CARACTÉRISTIQUES TECHNIQUES

SPECIFICATIONS	SATELLITE iO3	CAISSON DE GRAVES SANTORIN 25
<b>Utilisation</b>	système 2/7 canaux	caisson de graves actif
<b>Voies</b>	2	1
<b>Haut-parleurs</b>	tweeter-medium 2 voies coaxial DOM25/13F15-2	25 cm type 25S20
<b>Coupure</b>	DOM25/13F15-2 à 2700 Hz	30 - 150 Hz
<b>Bande passante</b>	145 - 22 000 Hz en chambre semi-réverbante	en chambre semi-réverbante 118 dB
<b>Pression impulsionnelle maximale</b>	93 dB/2,8v/1 m	
<b>Efficacité</b>	8 ohms	
<b>Impédance nominale</b>	3,8 ohms	actif
<b>Impédance minimale</b>	80 W	200W nominal
<b>Puissance nominale</b>		400W crête
<b>Puissance crête</b>		réglable de 40 à 180 Hz
<b>Fréquence de coupure</b>		0 ° phase normale, 180 ° phase inversée
<b>Sélecteur de phase</b>		1 Bas Niveau
<b>Prise d'entrée</b>		
<b>Blindage magnétique de série</b>	oui	
<b>Diamètre de la sphère</b>	16 cm	dimensions (h x l x p) 42 x 36 x 38 cm
<b>iO3 sur socle dimension (h x l x p)</b>	19 x 16 x 20 cm	poids 19 kg
<b>Poids</b>	2,2 kg	
<b>iO3 sur pied dimension (h x l x p)</b>	112 x 33 x 33 cm	
<b>Poids</b>	11,5 kg	
<b>iO3 in ceiling dimension</b>	Ø 26 cm	
<b>Poids</b>	2 kg	

Étant donné l'évolution des techniques mises en œuvre pour une fiabilité accrue et une recherche constante de qualité optimale, Cabasse se réserve le droit d'apporter toutes modifications aux modèles présentés sur les fiches techniques ou les documents publicitaires. Nous vous invitons à consulter sur [www.cabasse.com](http://www.cabasse.com) les réglages spécifiques que nous préconisons pour l'utilisation de nos caissons de graves.



*Thank you very much for choosing Cabasse speakers.*

*Please read carefully these instructions before setting up your speakers.*

## SAFETY INSTRUCTIONS



### Explanation of graphical symbols -

The lightning flash with arrowhead symbol, within an equilateral triangle, is intended to alert you

to the presence of uninsulated “dangerous voltage” within the product’s enclosure that may be of sufficient magnitude to constitute a risk of electric shock to persons.

The exclamation point within an equilateral triangle is intended to alert you to the presence of important operating and maintenance (servicing) instructions in the literature accompanying the appliance.

**Instructions** - Carefully read through all the safety and operating instructions before switching on any device for the first time.

**Keep these instructions in mind** - They will be constantly referred to through this manual.

**Pay special care to warnings** - All the warning labels on the product or warning notes in the user’s manual must be followed.

**Follow the instructions** - Follow carefully all the installation and operation instructions.

**Cleaning** - Always take off the power cord before cleaning the device. Do not use cleaning solvent, whether liquid or air spray. Using a soft damp cloth is recommended.

**Accessories** - To avoid incidents, only use accessories expressly recommended by Cabasse.

**Water and moisture** - The product shall not be used in damp or wet locations, such as humid basements, next to a bathtub, sink, swimming pool or any other similar conditions.



**Carts and Stands** - The appliance should be used only with a cart or stand that is recommended by the manufacturer.

> *Portable cart warning*

**Installation on a piece of furniture and stands** - Do not place this device on an unsteady surface, i.e. a stand, tripod, table, shelf, etc. It may fall and cause serious injury to a nearby child or adult.

**Ventilation outlets** - The device shall not be placed in a position that restrains the operation of its fans. Avoid installing the device on a bed, couch, blanket or other similar surfaces that may prevent the appropriate air flow. Do not install the device in a confined space, such as a book shelf or other piece of furniture, that could prevent sufficient air from flowing freely.

**Power** - The device shall only be connected to a source of power compliant to the one described in this manual or on relevant printed labels on the product. If you are not sure of the type of power available, please contact your reseller or the

local power company.

**Power cords** - The power cords must be laid out in such a way that they cannot be walked on, pinched, bent under other devices. Also pay special attention to the matching of the plugs and the connection of the cord to the device.

**Lightning** - For better protection against lightning or if the device must remain unused for long stretches of time, unplug the power cord and antenna jack. This minimizes potential damages due to lightning or line surges.

**Overloads** - Avoid overloading the power plugs, extension cords or power relays. This could result in fire or electric shocks.

**Foreign bodies and liquids** - Avoid letting foreign materials or liquids enter the device. They could cause fire or electric shocks. Never spill any liquid on the device.

**Maintenance** - Users must never attempt to maintain the device on their own, except for those maintenance operations described in this manual. Any task beyond regular user maintenance must be performed by qualified service operators.

**Troubleshooting** - You must unplug your device from the power supply and have it checked by a qualified technician if:

- The power supply or the plug is damaged.
- Foreign bodies or liquid penetrated the device.
- The device was exposed to dripping or splashing.
- The device does not seem to work correctly under normal operating conditions. Only operate the controls described in this manual. Any other operation could damage the device and require on-site visit of a qualified technician.
- The device has fallen or its housing is damaged.
- The performances of the device are strongly altered.

**Spare parts** - If spare parts are needed to repair the device, make sure that the technician followed the manufacturer’s recommendations or that the replacing parts feature the same specifications as the original ones. Non-compliant parts can result in multiple damages, including fire or electric shocks.

**Checks** - After any servicing of the device, ask the technician to perform appropriate testing to make sure that the device works safely.

**Exposure to high temperatures** - The device should be kept away from heating sources, such as radiators, heaters, amplifiers or any other similar item likely to make the operating temperature rise excessively.

**Plastic bags** - Keep them away from children to prevent any risk of suffocation.

**Applicable for USA, Canada or where approved for usage**

**Caution !** To prevent electric shock, match wide blade plug to wide slot, insert fully.

*With the iO3 SYSTEM, Cabasse proposes a Hi Fi / audio video system based on the Spatially Coherent System (SCS) principles coming from our high end ARTIS range of speakers.*

*With these 2-way very compact speakers combined with a Santorin 25 active subwoofer, you can get a very high quality system, either in a 2.1 configuration (standard stereo), in a 5.1 configuration (5 channels system), 6.1 or 7.1...*



**The Santorin 25 Cabasse subwoofer is dedicated to iO3 SYSTEM.**

Cabasse Lipari 21 or Santorin 30-200 / 30-500 subwoofer series can be used with iO3 speakers. If you wish to use another active subwoofer, check that the

bandwidth of the subwoofer is adjustable up to 150 Hz with a very 24 dB slope at 200 Hz.

We recommend the use of the Santorin 25 or Santorin 30i subwoofers for their power handling capacity, especially for a 3 channels or more set-up.

## SET-UP

The components of your system:

- 2, 3 or 5 iO3 speakers
- 1 Santorin 25 active subwoofer

### iO3 speaker on base

The wall mountable version of the iO3 speaker requires a single screw to be positioned on a wall ①. The base of this version is also designed for the iO3 speaker to be positioned on furniture like a bookshelf or a TV-set.

The magnetic link between the sphere and its foot enables a very easy orientation towards the listening area ②. The foot is fitted with 3 cables outputs (in its centre and in both ends) and the bottom panel integrating the Cabasse logo can be turned 180°, so that you can choose the most elegant way for the cables.



*Attention, the vent hole located at the back of the sphere should not be sealed by the base.*

### iO3 speaker stand version

The stand version is supplied with adjustable spikes for a perfect stability even if the floor is not horizontal.

## Power supply of Santorin 25



### Attention!

*Before connecting the active subwoofer to the mains, be assured that the 115-230V switch is set up according to the local voltage.*



### Attention

*Do not connect the active subwoofer to the mains with the supplied power cable before having completed all the other connections. After having selected the right voltage and connected the subwoofer to the mains, select either ON or AUTO position for the POWER switch. With the switch on the STAND BY position, the unit will mute after a few minutes without input signal. The system turns on automatically when signal comes back.*

## ACTIVE SUBWOOFER SANTORIN 25

Voltage	115 / 230V AC-50 / 60 Hz
Maximum power consumption	165W
Standby power consumption	0.49W @ 230VAC 0.5W @ 115VAC
Power consumption when off	0.04W @ 230VAC 0.04W @ 115VAC
Useable temperature range	+5°C to +35°C
Storage temperature	-5°C to +40°C
Useable humidity range	40% to 70%

## iO3 SYSTEM positioning

Positioning of the speakers: if possible, try to match with the ③ drawing, with the Santorin 25 subwoofer in the front area facing the listening spot. Its position against a wall reinforces the extreme low register and limits the reflections between 80 and 200 Hz. However to obtain the best result, it is always necessary to carry out tests according to the acoustics of the room.

## CONNECTIONS

It is imperative to respect the correct phasing when connecting: + to + (red) and - to - (black). To connect the speaker cable to the terminals of the iO3 speaker, pull out the bottom plate from the base.

### Configuration 5.1

- 5 iO3 speakers + 1 Santorin 25 subwoofer ⑤ or
- 2 main speakers + 3 iO3 speakers + 1 Santorin 25 subwoofer ⑥

Connect each speaker output of the 5.1 amplifier directly to the matching iO3 speaker (front right, front left, centre, etc.). Connect the subwoofer CINCH RCA output of the amplifier to one CINCH RCA LINE IN post of the subwoofer.

Then adjusts the set-up menu of your audio video amplifier:

**For 5 iO3 speakers:**

FRONT	SMALL
CENTER	SMALL
SURROUND	SMALL
SUBWOOFER STEREO	YES
SUBWOOFER / LFE	YES
SUBWOOFER FREQUENCY	125 Hz (or closest possible frequency)

**For 3 iO3 speakers and 2 large bandwidth front speakers:**

FRONT	LARGE
CENTER	SMALL
SURROUND	SMALL
SUBWOOFER STEREO	NO
SUBWOOFER / LFE	YES
SUBWOOFER FREQUENCY	125 Hz (or closest possible frequency)

**SANTORIN 25 SUBWOOFER ADJUSTMENTS**

**a) CROSSOVER FREQUENCY**

In stereo configuration (4), position the potentiometer at 2.00 o'clock, equivalent to 125 Hz.

In 5.1 configuration, adjust the potentiometer on the 180 Hz position to avoid overlapping with the 125 Hz filter of the audio-video amplifier.



**b) LEVEL**

For both 2.1 and 5.1 configurations, adjust the LEVEL of the subwoofer with various tracks in stereo mode (CD). To adjust the level of the low frequency effect channel, do not modify the sound level of the Santorin 25 subwoofer but go into the set-up menu of your 5.1 audio video amplifier and adjust the SUBWOOFER/ LFE channel.



**c) PHASE**

If inverting the PHASE raises the bass level, keep this setting and adjust again the LEVEL.

**WARRANTY**

We thank you for registering the Cabasse warranty within 60 days after their date of purchase. You can either send us the enclosed warranty card fully completed or register on line at [www.cabasse.com](http://www.cabasse.com). In our web site you will also find information on the Cabasse manufacturer warranty.

Thanks to the above information, your system is now nicely set up and you will enjoy your speaker system for many years. We receive every day letters from customers expressing the ever growing satisfaction and musical emotion they have been getting with our speakers over the years. These letters are our first motivation.

**TECHNICAL DATA**

SPECIFICATIONS	iO3 SPEAKER	SUBWOOFER SANTORIN 25
<b>Installation</b>	2/7 channels	active subwoofer
<b>Ways</b>	2	1
<b>Drivers</b>	tweeter-midrange 2 ways coaxial DOM25/13F15-2	25S20 model - 25 cm / 10"
<b>Crossover frequency</b>	DOM25/13F15-2 at 2,700 Hz	
<b>Frequency bandwidth</b>	145 - 22,000 Hz in semi-reverberating chamber	30 - 150 Hz in semi-reverberating chamber
<b>Pulsed sound pressure</b>		118 dB
<b>Efficiency</b>	93 dB/2.8v/1 m	
<b>Nominal impedance</b>	8 ohms	
<b>Minimum impedance</b>	3.8 ohms	
<b>Power handling</b>	80 W	active 200 W nominal 400 W peak
<b>Peak power handling</b>		from 40 to 180 Hz
<b>Lowpass cut-off frequency</b>		
<b>Phase switch</b>	0 ° normal, 180 ° reverse	
<b>Input</b>		1 low level
<b>Magnetic shielding</b>	yes	
<b>Diameter of the sphere</b>	16 cm - 6.3 in	
<b>iO3 base version dimensions (h x w x d)</b>	19 x 16 x 20 cm - 7.5 x 6.3 x 8 in	42 x 36 x 38 cm - 16.5 x 14.2 x 14.6 in
<b>weight</b>	2.2 kg - 4.9 lb	19 kg - 42 lb
<b>iO3 stand version dimensions (h x w x d)</b>	112 x 33 x 33 cm - 44 x 13 x 13 in	
<b>weight</b>	11.5 kg - 25 lb	
<b>iO3 in ceiling dimensions (h x w x d)</b>	Ø 26 cm / 10.2 in	
<b>weight</b>	2 kg - 4.4 lb	

Because of technical improvements already under way in our constant search for optimum quality, Cabasse reserves the right to modify all the models presented in specification sheets, advertising materials and manuals without prior notice.

Our web site [www.cabasse.com](http://www.cabasse.com) will give you the specific adjustments we recommend for the use of our active subwoofers.

**MARQUAGE DEEE****Traitement des appareils électriques et électroniques en fin de vie (applicable dans les pays de l'Union européenne).**

Ce symbole, représentant une poubelle sur roues barrée d'une croix, apposé sur le produit, indique que ce produit ne doit pas être traité avec les déchets ménagers.

Il doit être remis à un point de collecte pour le traitement des équipements électriques et électroniques en fin de vie. En s'assurant que ce produit est bien mis au rebut de manière appropriée, vous aiderez à prévenir les conséquences négatives potentielles pour l'environnement et la santé humaine.

Le recyclage des matériaux aidera à conserver les ressources naturelles. Pour toute information supplémentaire au sujet du recyclage de ce produit, vous pouvez contacter votre municipalité, votre déchetterie ou le magasin où vous avez acheté le produit.

**WEEE MARK****Disposal of Wastes of Electrical & Electronic Equipment (Applicable in the European Union)**

This symbol on the product, consisting of the crossed-out wheeled bin, indicates that this product shall not be treated as household waste. Instead it shall be handed over to the applicable collection point for the disposal of electrical and electronic equipment at the end of life.

By ensuring this product is disposed of correctly, you will help prevent potential negative consequences for the environment and human health, which could otherwise be caused by inappropriate waste handling of this product. The recycling of materials will help to preserve natural resources. For more detailed information about recycling of this product, please contact your local city office, your household waste disposal service or the shop where you purchased the product.



***Cabasse***

Cabasse SA - 210, rue René Descartes - BP 10 - 29280 Plouzané  
Tel +33 (0)2 98 05 88 88 - Fax +33 (0)2 98 05 88 99  
[www.cabasse.com](http://www.cabasse.com)