



Passivlautsprecher mit Wandmontage

BEDIENUNGSANLEITUNG
OPERATING INSTRUCTIONS
INSTRUCTIONS D'UTILISATION
ISTRUZIONI D'USO
РУКОВОДСТВО ПО ЭКСПЛУАТАЦИИ
BRUKSANVISNING
GEBRUIKSAANWIJZING
INSTRUKCJA OBSŁUGI

- DEU
- ENG
- FRA
- ESP
- ITA
- RUS
- SWE
- NED
- POL

Willkommen in der Welt der pure music

Wir freuen uns, dass Sie sich für Lautsprecher aus dem Hause Canton entschieden haben. Sie vereinen hochwertige Bauteile mit unserer langjährigen Entwicklungserfahrung und der sorgfältigen Produktion. Damit sie Ihnen einen unbeschwernten Klanggenuss bieten, haben Sie nur wenige Dinge zu beachten. Diese finden Sie in dieser Bedienungsanleitung.

Wir wünschen Ihnen viel Klangvergnügen

Inhalt

Sicherheitshinweise.....	Seite 3
Positionierung im Raum.....	Seite 3
Wandmontage	Seite 4
Anschluss.....	Seite 5
Alternative Aufstellung/Montage ...	Seite 5
Bedienung	Seite 5
Einspielen	Seite 5
Fehlersuche	Seite 6
Garantie	Seite 19

Sicherheitshinweise

Bitte beachten Sie die Sicherheitshinweise bei der Wahl des richtigen Platzes und der Pflege für Ihre Lautsprecher!

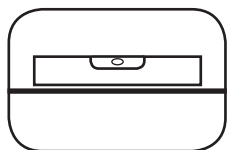

Wählen Sie einen ebenen Untergrund



Feuchtigkeit vermeiden



Erschütterungen vermeiden



Direkte Sonneneinstrahlung vermeiden



Vor extremer Kälte schützen

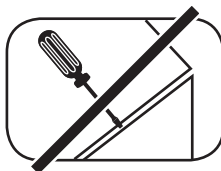

Gehäuse nicht öffnen



Abstand zu Wärmequellen



Zur Reinigung keine aggressiven, alkoholhaltigen oder scheuernden Mittel einsetzen

Positionierung im Raum

Canton-Lautsprecher können im Stereo-Betrieb oder als Teil einer Surround-Anlage verwendet werden.

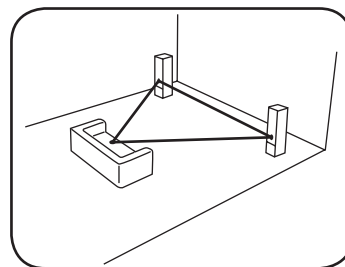

HiFi-Stereo

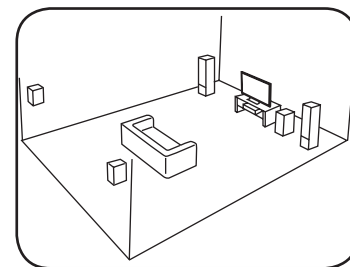

5.1 Surround-Aufstellung

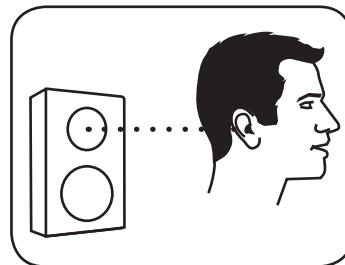

Richtige Aufstellhöhe

Wandmontage

Befestigen Sie Ihre Lautsprecher wie dargestellt in der Wandhalterung und überprüfen Sie den korrekten Sitz.

Gehört die Wandhalterung nicht zum Lieferumfang Ihrer Lautsprecher, erhalten Sie diese als „Cantomount“-Wandhalter im Fachhandel.

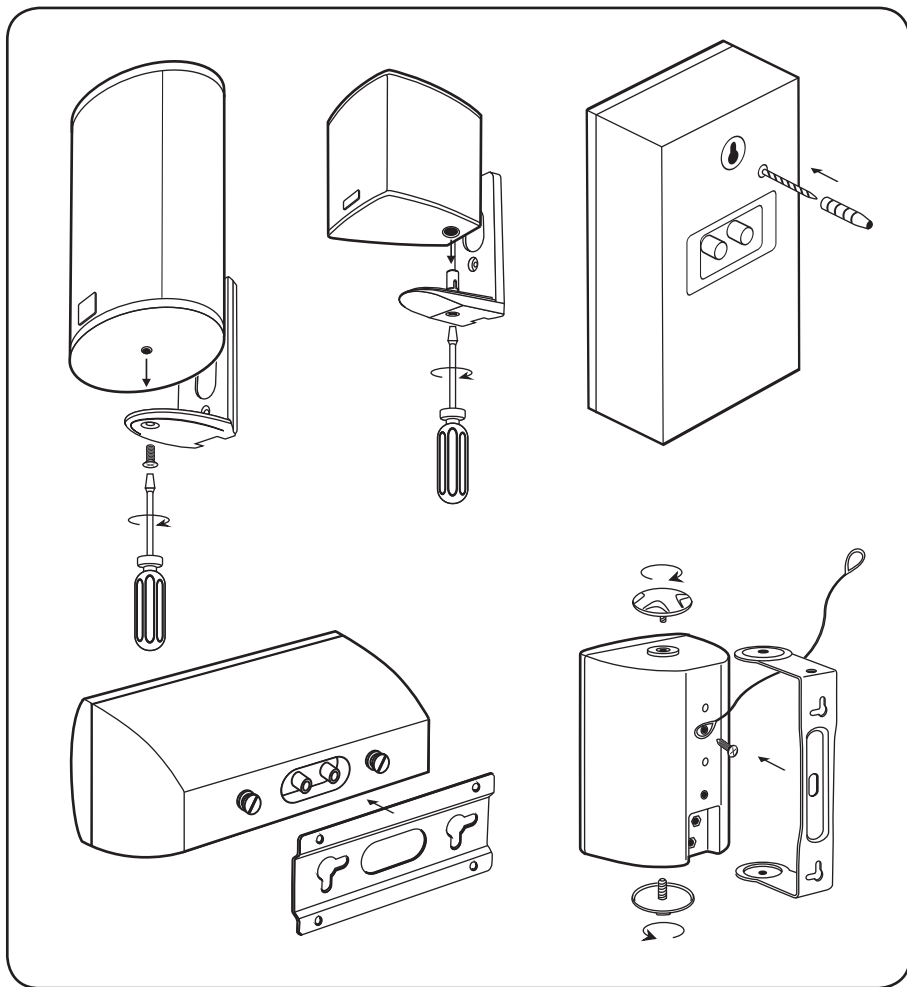

Anschluss

Bitte achten Sie darauf, dass vor dem Anschließen alle elektrischen Komponenten ausgeschaltet sind!

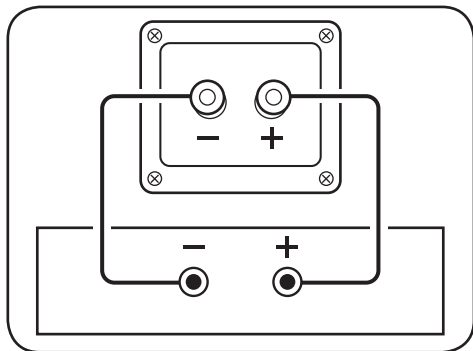

Standardanschluss

Bedienung

Vorsicht Clipping!

Achten Sie vor allem bei leistungsschwächeren Verstärkern auf die richtige Lautstärkeeinstellung, da die Lautsprecher sonst Schaden nehmen können. Treten Verzerrungen auf, drehen Sie bitte direkt leiser.

Alternative Aufstellung / Montage

Stehen Ihre Lautsprecher auf einem harten Untergrund, empfiehlt sich die Verwendung der beiliegenden Silicon-Absorber (siehe Abbildung).

Für die freie Aufstellung im Raum erhalten Sie im Fachhandel Lautsprecherständer aus dem Canton LS-Programm.



Einspielen

Einspielphase bis zur Entfaltung der maximalen Klangeigenschaften: 15 - 20 Betriebsstunden.

- Bitte in dieser Zeit in normaler Lautstärke hören
- Extrem hohe Pegel vermeiden
- Unterschiedlichstes Musikmaterial hören

Fehlersuche

Anbei finden Sie eine Übersicht der am häufigsten auftretenden Probleme. Sollten Sie weiterführende Fragen haben, wenden Sie sich bitte an Ihren Canton Fachhändler, kontaktieren Sie unsere Service-Hotline unter Tel. +49 (0) 6083 / 287-57 oder senden Sie uns eine E-Mail an info@canton.de.

Problem	Mögliche Ursache	Lösung
Bass zu schwach	Anschlusskabel vertauscht	Anschlusskabel prüfen und ggf. richtig anschließen
Lautsprecher brummt	Entkopplung fehlt	Absorber oder Spikes montieren
Lautsprecher spielen mit unterschiedlichen Pegeln	Balance am Steuergerät falsch eingestellt	Balanceregler am Steuergerät in Null-Stellung drehen



Passivlautsprecher mit Wandmontage

English

Français

Español

Italiano

Русский

Svenska

Nederlands

Polski

ENG Welcome to the world of pure music

We are delighted that you have chosen a Canton loudspeaker. Our products combine high quality components with many years of development experience and meticulous production methods. In order to get the best out of your loudspeaker you need to observe a few points, as detailed in the Operating Instructions.

We hope you enjoy your pure music sound.

ENG Contents

Safety advice	Page 11
Positioning in room.....	Page 12
On-wall installation	Page 13
Connection.....	Page 14
Alternative setup/installation	Page 14
Operation.....	Page 15
Running in.....	Page 15
Troubleshooting.....	Page 16
Guarantee	Page 19

FRA Bienvenue dans le monde de la pure music

Nous nous réjouissons que vous ayez choisi des enceintes de Canton. Elles réunissent les avantages qu'offrent des composants haut de gamme, notre longue expérience dans le développement audio et une production très soignée. Il vous suffira de suivre quelques consignes pour vous assurer un maximum de plaisir. Vous les trouverez dans les présentes instructions d'utilisation.

Nous vous souhaitons un plaisir acoustique sans mélange!

ESP Bienvenido al mundo de la pure music

Gracias por elegir altavoces de la marca Canton, un producto que combina componentes de primera calidad con nuestra larga experiencia en desarrollo y una cuidada producción. Para poder disfrutar de una buena calidad acústica sólo debe tener en cuenta algunos aspectos que se describen en este manual.

¡Disfrute de la música!

ITA Benvenuti nel mondo della pure music

Siamo lieti che abbiate deciso di acquistare i diffusori Canton. I nostri prodotti coniugano componenti di alta qualità, una pluriennale esperienza nello sviluppo tecnico e un'accurata produzione. Affinché i nostri diffusori vi possano offrire il massimo piacere acustico e sonoro, sono da osservarsi solo pochi aspetti, descritti nelle presenti istruzioni d'uso.

Vi auguriamo il massimo piacere d'ascolto!

RUS Добро пожаловать в мир «pure music»

Мы рады, что Ваш выбор остановился на громкоговорителях фирмы Canton. Они объединяют в себе высококачественные компоненты, наш многолетний опыт разработок, а также точность производства. Чтобы они предоставили Вам чистейшее наслаждение звуком, Вам необходимо учитывать только несколько моментов. Их Вы найдете в данном Руководстве по эксплуатации.

Мы желаем Вам величайшего наслаждения звуком

FRA Contenu

Consignes de sécurité	page 11
Positionnement dans la pièce	page 12
Montage mural	page 13
Branchement	page 14
Alternative d'installation/ montage	page 14
Utilisation	page 15
Rodage	page 15
Diagnostic de défauts	page 16
Garantie	page 19

ESP Contenido

Precauciones de seguridad	pág. 11
Ubicación	pág. 12
Montaje en la pared	pág. 13
Conexión	pág. 14
Instalación/Montaje alternativo	pág. 14
Manejo	pág. 15
Rodaje	pág. 15
Detección de fallos	pág. 16
Garantía	pág. 19

ITA Indice

Avvertenze di sicurezza	pagina 11
Disposizione negli ambienti	pagina 12
Montaggio a parete	pagina 13
Allaccio	pagina 14
Variante di disposizione/ montaggio	pagina 14
Gestione	pagina 15
Messa in funzione	pagina 15
Individuazione degli errori	pagina 16
Garanzia	pagina 19

RUS Содержание

Указания по технике безопасности	Страница 11
Размещение в комнате	Страница 12
Настенное крепление	Страница 13
Подключение	Страница 14
Альтернативная установка/ монтаж	Страница 14
Управление	Страница 15
Настройка	Страница 15
Поиск неисправностей	Страница 16
Гарантия	Страница 19

SWE Välkommen till pure music-världen

Vi gläder oss åt att du har bestämt dig för högtalare från tillverkaren Canton. De förenar högvärdiga komponenter med vår mångåriga utvecklingserfarenhet och den noggranna produktionen. Det är endast ett par saker som du måste beakta för att de ska ge dig fulländad klangglädje. Dessa anvisningar hittar du i denna bruksanvisning.

Vi önskar mycket nöje vid lyssnandet.

NED Welkom in de wereld van pure music

Wij verheugen ons dat u de voorkeur gegeven heeft aan luidsprekers van de firma Canton. Zij verenigen hoogwaardige componenten met onze langjarige ontwikkelingservaring en zorgvuldige productie. U moet slechts op enkele punten letten om de klank onbezorgd te kunnen genieten. Deze punten vindt u in deze gebruiksaanwijzing.

Wij wensen u veel klankgenot.

POL Witamy w świecie pure music

Ogromnie cieszy nas fakt, że zdecydowali się Państwo na głośniki firmy Canton. Łącząc one w sobie elementy konstrukcji najwyższej jakości z naszym długoletnim doświadczeniem w rozwoju oraz staranną produkcją. Aby mogli się Państwo cieszyć czystą przyjemnością dźwięku, należy przestrzegać kilku reguł. Znajdziecie je Państwo w instrukcji obsługi.

Życzymy przyjemności słuchania

SWE Innehåll

Säkerhetsanvisningar	Sida 11
Placering i rummet	Sida 12
Väggmontering	Sida 13
Anslutning	Sida 14
Alternativ uppställning / Montering	Sida 14
Betjäning	Sida 15
Inkörning	Sida 15
Felsökning	Sida 16
Garanti	Sida 19

NED Inhoud

Veiligheidsaanwijzingen	Pagina 11
Plaatsing in de ruimte	Pagina 12
Wandmontage	Pagina 13
Aansluiting	Pagina 14
Alternatieve opstelling / montage	Pagina 14
Bediening	Pagina 15
Inspelen	Pagina 15
Foutopsporing	Pagina 16
Garantie	Pagina 19

POL Spis treści

Wskazówki dotyczące bezpieczeństwa	strona 11
Ustawienie w pomieszczeniu	strona 12
Montaż ścienny	strona 13
Podłączenie	strona 14
Alternatywne ustawienie / montaż	strona 14
Obsługa	strona 15
Wyrzewanie	strona 15
Rozwiązywanie problemów	strona 16
Gwarancja	strona 19

ENG Safety advice

Please follow the safety advice when positioning and maintaining your loudspeaker!

FRA Consignes de sécurité

Prière de respecter les consignes de sécurité pour le choix de l'emplacement et l'entretien des enceintes!

SWE Säkerhetsanvisningar

Observera säkerhetsanvisningarna när du väljer rätt plats och de riktiga rengöringsmedlen för dina högtalare!

ESP Precauciones de seguridad

Tenga en cuenta las precauciones de seguridad al elegir la ubicación y al realizar el mantenimiento de sus altavoces.

NED Veiligheidsaanzwijzingen

Let a.u.b. op de veiligheidsaanzwijzingen bij de keuze van de juiste plaats en het onderhoud van uw luidsprekers!

ITA Avvertenze di sicurezza

Observare le presenti avvertenze di sicurezza nella scelta della posizione dei diffusori e nella loro cura!

POL Wskazówki dotyczące bezpieczeństwa

Przy doborze odpowiedniego miejsca oraz odpowiedniej pielęgnacji dla Państwa głośników należy przestrzegać wskazówek dotyczących bezpieczeństwa!

RUS Указания по технике безопасности

Пожалуйста, следуйте указаниям по технике безопасности при выборе соответствующего места установки и верного ухода за громкоговорителями!

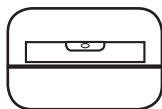

- ENG Choose a level surface
- FRA Choisir une surface plane
- ESP Colóquelos sobre una superficie lisa
- ITA Scegliere una superficie piana
- RUS Подыщите ровную основу
- SWE Välj ett jämnt underlag
- NED Kies een effen ondergrond
- POL Należy wybrać równe podłoże



- ENG Keep away from heat sources
- FRA Placer à distance des sources de chaleur
- ESP Manténgalos alejados de cualquier fuente de calor
- ITA Tenere lontano dalle fonti di calore
- RUS Держать на расстоянии от источников тепла
- SWE Håll avstånd från värmekällor
- NED Afstand t.o.v. warmtebronnen
- POL Należy zachować odpowiedni odstęp od wszelkich źródeł ciepła

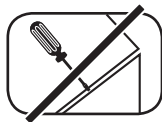

- ENG Do not open cabinet
- FRA Ne pas ouvrir le coffret
- ESP No abra la carcasa
- ITA Non aprire il cabinet
- RUS Не открывать корпус
- SWE Öppna inte höljet
- NED Huis niet openen
- POL Nie należy otwierać obudowy



- ENG Protect against extreme cold
- FRA Ne pas exposer à de basses températures
- ESP Protéjalos del frío extremo
- ITA Proteggere da temperature estremamente basse
- RUS Защитить от внешнего холода
- SWE Skyddas mot extrem kyla
- NED Tegen extreme koude beveiligen
- POL Należy chronić przed ekstremalnie niskimi temperaturami



- ENG Avoid moisture
- FRA Eviter toute exposition à l'humidité
- ESP Evite la humedad
- ITA Evitare l'umidità
- RUS Избегать влаги
- SWE Undvik fuktighet
- NED Vochtigheid vermijden
- POL Należy unikać wilgoci



- ENG Avoid direct sunlight
- FRA Eviter toute exposition directe au soleil
- ESP Evite la luz solar directa
- ITA Evitare l'esposizione diretta ai raggi solari
- RUS Избегать прямого попадания солнечных лучей
- SWE Undvik direkt solljus
- NED Directe bezonning vermijden
- POL Należy unikać bezpośredniego oddziaływania promieni słonecznych



- ENG Avoid vibrations
- FRA Eviter tout secousse
- ESP Evite vibraciones
- ITA Evitare gli urti
- RUS Избегать вибраций
- SWE Undvik skakningar
- NED Trillingen vermijden
- POL Należy unikać wstrząsów



- ENG Do not use aggressive, alcohol-based or abrasive cleaning agents
- FRA Ne pas utiliser des produits agressifs, abrasifs ou contenant de l'alcool
- ESP No utilice agentes agresivos de base alcohólica ni abrasivos para su limpieza
- ITA Per la pulizia non utilizzare sostanze detergenti aggressive, contenenti alcool o abrasive
- RUS При очистке не применять агрессивных, алкоголесодержащих или абразивных средств
- SWE Använd inga aggressiva, alkoholhaltiga eller skurende rengöringsmedel
- NED Voor de reiniging geen agressieve, alcoholhoudende of schurende middelen inzetten
- POL Do pielęgnacji nie należy używać środków korodujących, z zawartością alkoholu lub do szorowania

ENG Positioning in room

Canton loudspeakers can be used in stereo format or as part of a surround sound system.

FRA Positionnement

dans la pièce

Les enceintes Canton peuvent être utilisées en mode stéréo ou comme composant d'un ensemble surround.

SWE Placering i rummet

Canton-högtalarna kan användas som stereohögtalare eller som del i en surroundanläggning.

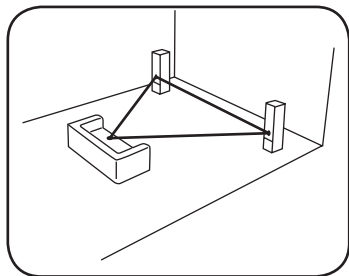

ENG HiFi Stereo

FRA HiFi-Stereo

ESP HiFi-Stereo

ITA Stereo hi-fi

RUS Стереопоставка HiFi

SWE HiFi-stereo

NED HiFi-stereo

POL HiFi-Stereo

ESP Ubicación

Los altavoces Canton pueden funcionar en estéreo o integrados en un equipo Surround.

NED Plaatsing in de ruimte

Canton-luidsprekers kunnen in het stereobereik of als deel van een surround-installatie gebruikt worden.

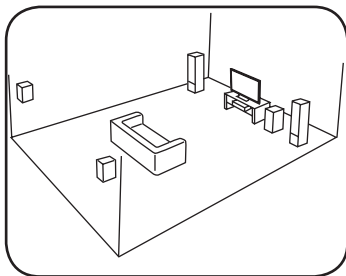

ENG 5.1 Surround sound set-up

FRA Utilisation en mode 5.1 Surround

ESP 5.1 Disposición en sistema Surround

ITA Disposizione surround 5.1

RUS Размещение системы сурраунда 5.1

SWE 5.1 Surround-uppställning

NED 5.1 Surround-opstelling

POL 5.1 Ustawienie w systemie surround

ITA Disposizione negli ambienti

I diffusori Canton possono essere utilizzati in modalità stereo o come parte di un sistema surround.

POL Ustawienie w pomieszczeniu

Głośników Canton można używać w trybie stereo lub jako elementu systemu surround.

RUS Размещение в комнате

Громкоговорители Canton могут использоваться в качестве стереопоставки или как часть системы сурраунда (объемного звучания).

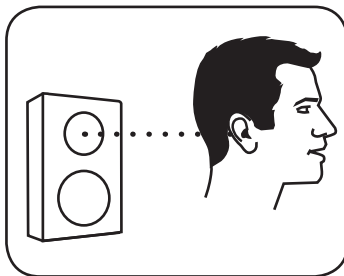

ENG Correct installation height

FRA Bonne hauteur d'installation

ESP Altura correcta

ITA Altezza corretta di posizionamento

RUS Верная высота размещения

SWE Riktig uppställningshöjd

NED Juiste opstelhoogte

POL Odpowiednia wysokość ustawienia

ENG On-wall installation

Secure your loudspeaker to the wall bracket as shown and check that it is correctly positioned.
If the wall bracket was not supplied with your loudspeaker a "Cantomount" wall bracket can be purchased separately.

FRA Montage mural

Fixez vos enceintes dans le support mural comme indiqué sur le schéma et vérifiez qu'elles y sont correctement placées. Si le support mural ne fait pas partie des pièces fournies avec l'enceinte, vous pourrez vous le procurer sous le nom de support «Cantomount» dans le commerce spécialisé.

ESP Montaje en la pared

Fije sus altavoces en el soporte para la instalación en la pared tal y como se indica en la figura y compruebe que queden correctamente asentados. Si el soporte de pared no se hubiera suministrado con sus altavoces, podrá adquirirlo como soporte de pared "Cantomount" en un comercio especializado.

ITA Montaggio a parete

Fissare i diffusori al supporto per il montaggio a parete come illustrato e verificarne la tenuta. Se il supporto per il montaggio a parete non è fornito in dotazione con i diffusori, il sostegno Cantomount è disponibile presso i rivenditori specializzati.

RUS Настенное крепление

Закрепите громкоговоритель в настенном креплении, как это показано на рисунке, и проверьте правильность посадки. Если настенное крепление не входит в объем поставки Ваших громкоговорителей, Вы можете приобрести крепление «Cantomount» в специализированном магазине.

SWE Vägghörling

Sätt fast dina högtalare i vägghållarna såsom visas på bilden och kontrollera att de sitter som de ska. Ingår inte vägghållarna i leveransen av dina högtalare finns de som "Cantomount"-vägghållare i fackhandeln.

NED Wandmontage

Bevestig uw luidsprekers overeenkomstig de afbeelding in de wandhouder en controleer of ze correct aangebracht zijn. Behoort de wandhouder niet tot de leveringsomvang van uw luidsprekers, verkrijgt u deze als „Cantomount“-wandhouder in de gespecialiseerde handel.

POL Montaż ścienny

Głośniki należy zamocować w uchwycie ściennym w sposób przedstawiony na rysunku, a następnie sprawdzić ich prawidłową pozycję. Jeśli uchwyt ścienny nie wchodzi w skład dostawy, w sklepach specjalistycznych można dokupić tak zwany uchwyt ścienny „Cantomount“.

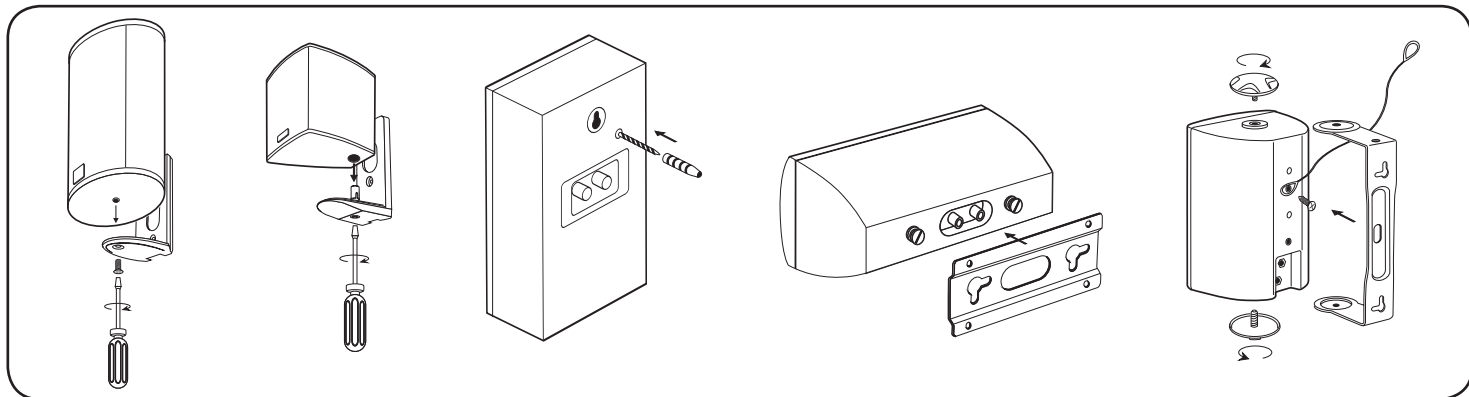

ENG Connection

Make sure that all electrical components are switched off before connecting your loudspeaker!

FRA Branchement

Prière de vérifier que tous les composants électriques sont hors circuit avant de procéder au branchement!

ESP Conexión

Antes de realizar la conexión, compruebe que todos los componentes eléctricos están apagados.

ITA Allaccio

Attenzione! Assicurarsi che tutte le componenti elettriche siano spente prima dell'allaccio.

RUS Подключение

Пожалуйста, проследите за тем, чтобы перед подключением все электрические компоненты были выключены!

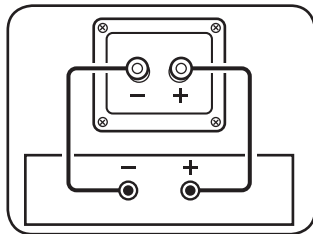

SWE Anslutning

Se till att alla elektriska komponenter är bortkopplade innan anslutning sker!

NED Aansluiting

Let er a.u.b. op dat voor het aansluiten alle elektrische componenten uitgeschakeld zijn!

POL Podłączenie

Przed podłączeniem należy zwrócić uwagę, aby wszystkie komponenty elektryczne były wyłączone!

ENG Standard connection

FRA Branchement standard

ESP Conexión estándar

ITA Allaccio standard

RUS Стандартное подключение

SWE Standardanslutning

NED Standaardaansluiting

POL Podłączenie standardowe

ENG Alternative setup / installation

If your loudspeaker is standing on a hard surface we recommend the use of the enclosed silicon absorbers (see illustration). If you wish to set up your loudspeaker as a freestanding unit, loudspeaker stands can be purchased separately.

FRA Alternative d'installation / montage

Si les enceintes sont posées sur une surface dure, il est recommandé d'utiliser les absorbeurs de silicone fournis avec l'enceinte (voir schéma). Pour le positionnement au milieu de la pièce, il existe les piètements dans le commerce spécialisé.

ESP Instalación / montaje alternativo

Si sus altavoces están colocados sobre una superficie dura, se recomienda utilizar el absorbedor de silicona que se incluye en el suministro (véase fig.). Para el montaje libre puede adquirir el soporte de altavoces en un comercio especializado.

ITA Variante di disposizione / montaggio

Se i diffusori sono disposti su una superficie dura, si raccomanda l'impiego degli assorbenti in silicone forniti in dotazione (vedi illustrazione). Se si desidera disporre liberamente i diffusori negli ambienti, i relativi piedistalli sono disponibili presso i rivenditori specializzati.

RUS Альтернативная установка / монтаж

Если Ваши громкоговорители стоят на твердой основе, рекомендуется использовать любые силиконовые поглотители (см. рис.). Для свободной установки в помещении в специализированном магазине Вы можете приобрести стелды для колонок.

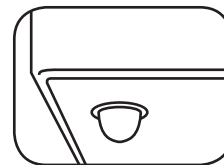

SWE Alternativ uppställning / Montering

Står högtalarna på ett hårt underlag är det lämpligt att använda medföljande silikonabsorbenters (se bild). För fri uppställning i rummet finns det högtalarstativ i fackhandeln.

NED Alternatieve opstelling / montage

Staan uw luidsprekers op een harde ondergrond is het aan te raden gebruik te maken van de ingesloten silicone-absorbenters (zie afbeelding). Voor de vrije opstelling in de ruimte verkrijgt u in de gespecialiseerde handel luidsprekerstaanders.

POL Alternatywne ustawienie / montaż

Jeśli głośniki ustawiane są na twardym podłożu zaleca się zastosowanie załączonych silikonowych absorbentów (patrz rysunek). W celu dowolnego ustawienia w pomieszczeniu można zastosować dostępne w sklepach specjalistycznych podstawy głośnikowe z serii LS Canton.

ENG Operation

Beware of clipping! Be careful to set the volume at the correct level, particularly when dealing with low power amplifiers, to avoid damaging the loudspeakers. If distortion occurs turn the volume down immediately.

FRA Utilisation

Attention clipping! Faites attention au réglage du volume, surtout chez les amplificateurs peu puissants, car un niveau sonore trop haut peut détériorer les enceintes. Baissez immédiatement le volume dès qu'il y a distorsion du son.

ESP Manejo

¡Cuidado, clipping! Sobre todo, si utiliza un amplificador de baja potencia, compruebe que el volumen está correctamente ajustado ya que, si no es así, podría dañar los altavoces. Si hubiera distorsiones, baje el volumen.

ITA Gestione

Attenzione al clipping! Prestare attenzione all'impostazione corretta del volume degli amplificatori meno potenti. I diffusori possono infatti danneggiarsi. Se si verificano distorsioni, abbassare subito il volume.

RUS Управление

Осторожно: обрезание звуков! В особенности при использовании малых по мощности усилителей следите за правильной установкой звука, так как громкоговорители могут повредиться. Если возникает искажение звука, пожалуйста, немедленно убавьте громкость.

SWE Betjäning

Varning clipping! I synnerhet vid förstärkare med svag prestanda ska man ge akt på rätt volyminställning, eftersom högtalarna annars kan skadas. Dra omedelbart ner volymen om distorsion uppträder.

NED Bediening

Attentie: clipping! Let vooral bij capaciteitsarme versterkers op de juiste geluidsvolume-instelling daar de luidsprekers anders beschadigd kunnen worden. Zet het volume a.u.b. zachter als vervormingen optreden.

POL Obsługa

Uwaga Clipping! Szczególnie w przypadku wzmacniaczy o mniejszej mocy należy zwrócić uwagę na odpowiednią głośność, w przeciwnym razie głośniki mogą ulec uszkodzeniu. Jeżeli dźwięk ulegnie zniekształceniu należy natychmiast zmniejszyć głośność.

ENG Running in

Maximum sound quality requires a run-in time of 15-20 operating hours.

- During this time operate the loudspeaker at normal volume
- Avoid high noise levels
- Listen to a variety of music

FRA Rodage

Phase de rodage jusqu'à épanouissement maximal des caractéristiques acoustiques: 15-20 heures de fonctionnement.

- Ecoute uniquement à volume normal pendant cette phase
- Evitez les hauts niveaux de volume
- Ecoutez différents types de musique

ESP Rodaje

Fase inicial de rodaje hasta alcanzar la máxima calidad de sonido: 15-20 horas de funcionamiento.

- Durante este periodo utilice los altavoces a un volumen normal
- Evite niveles extremadamente altos
- Escuche música variada

ITA Messa in funzione

Fase di messa in funzione fino al raggiungimento delle massime prestazioni sonore: 15-20 ore di funzionamento.

- Durante tale fase impostare un volume normale
- Evitare picchi sonori estremi
- Riprodurre materiali musicali dei generi più vari

RUS Настройка

Фаза настройки до полного проявления качеств звука: 15-20 часов работы.

- Пожалуйста, в течение этого времени слушайте музыку на нормальной громкости
- Избегайте очень высоких уровней звука
- Слушайте различную музыку

SWE Inkörning

Inkörningsfas fram till dess att de maximala klangegenskaperna kommer till sin rätt: 15-20 uppspelningstimmar.

- Lyssna på normal volym under denna tid
- Undvik extremt höga ljudnivåer
- Lyssna till mycket olika typer av musik

NED Inspelen

Inspeelfase tot de ontplooiing van de maximale klankeigenschappen: 15-20 bedrijfsuren.

- W tym czasie nie należy stosować zbyt dużego głośności
- Extreem hoog geluidsvolume vermijden
- Verschillende soorten muziek luisteren

POL Wyrzewanie

Faza wygrzewania niezbędna do osiągnięcia możliwie najlepszych właściwości brzmienia: 15-20 godzin eksploatacyjnych.

- W tym czasie nie należy stosować zbyt wysokiej poziomu głośności
- Należy unikać ekstremalnie wysokich poziomów dźwięku
- Zaleca się słuchanie najróżniejszych materiałów muzycznych

ENG Troubleshooting

Here is an overview of the most common problems. If you have any further questions please contact your Canton dealer, call our Service Hotline on +49 (0) 6083 / 287 57 or send us an e-mail at info@canton.de.

FRA Diagnostic des défauts

Vous trouverez ici un tableau synoptique des problèmes les plus fréquents. Si vous avez des questions allant au delà, adressez-vous à votre concessionnaire Canton, contactez notre hotline au n° +49 (0) 6083 / 287-57 ou envoyez un e-mail à info@canton.de.

ESP Detección de fallos

A continuación se adjunta una lista de los problemas más habituales que pueden presentarse. En caso de duda, dirijase a su comercio especializado Canton, contacte con nuestro servicio Service Hotline en el Tel. +49 (0) 6083 / 287-57 o envíenos un correo electrónico a info@canton.de.

ITA Individuazione degli errori

Di seguito è riportata una panoramica degli inconvenienti più frequenti. Qualora abbiate altre domande, vi preghiamo di rivolgervi al vostro rivenditore specializzato Canton, di contattare la nostra hotline di assistenza al numero +49 (0) 6083 / 287-57 o di inviarcì una e-mail all'indirizzo info@canton.de.

RUS Поиск неисправностей

Ниже Вы найдете обзор наиболее часто встречающихся проблем. Если у Вас возникнут дальнейшие вопросы, обратитесь, пожалуйста, к Вашему дилеру Canton, свяжитесь с нами по линии прямой связи для клиентов по телефону +49 (0) 6083 / 287-57 или пришлите нам сообщение по адресу электронной почты: info@canton.de.

SWE Felsökning

Nedan finner du en översikt över de problem som oftast förekommer. Om du har fler frågor vänd dig till din Canton-återförsäljare, kontakta vår Service hotline på tel + 49 (0) 6083 / 287-57 eller skicka ett e-mail till info@canton.de.

NED Foutopsporing

Ingesloten vindt u een overzicht van de problemen die het vaakst optreden. U heeft nog meer vragen? Wend u zich dan a.u.b. tot uw Canton-specialist, contacteer onze service hotline onder tel.: +49 (0) 6083 / 287-57 of zend een e-mail naar info@canton.de.

POL Rozwiązywanie problemów

Poniżej przedstawiamy listę najczęściej występujących problemów. W razie dodatkowych pytań, prosimy o kontakt ze sklepem specjalistycznym Cantona, naszą infolinią pod numerem telefonu +49 (0) 6083 / 287-57, lub o przesłanie e-maila na adres info@canton.de.

ENG

Problem	Possible cause	Solution
Bass too weak	Connection cable wrongly connected	Check connection cable and reconnect where necessary
Loudspeaker hums	Decoupling device missing	Install absorber or spikes
Loudspeakers operate at different levels	Balance wrongly set on control unit	Turn balance knob on control unit to zero

FRA

Problème	Cause possible	Solution
Basses trop faibles	Câbles de branchement permutés	Vérifier les câbles de branchement et, le cas échéant, les brancher correctement
Enceinte ronfle	Découplage manque	Monter des absorbeurs ou des pointes sous l'enceinte
Enceintes ont des niveaux sonores différents	Réglage mal équilibré sur l'appareil	Mettre l'équilibreur de voies en position 0

ESP

Problema	Causa probable	Solución
Bajos demasiado débiles	Polaridad cambiada	Comprobar los cables de conexión y conectar correctamente
El altavoz zumba	Falta desacoplamiento	Montar absorbedor o spikes
Los altavoces suenan a distintos niveles	El balance del amplificador no está correctamente ajustado	Ponga el regulador del balance del amplificador a 0

ITA

Problema	Possibile causa	Soluzione
Bassi troppo deboli	Errore di allaccio del cavo di connessione	Controllare il cavo di connessione e, se necessario, verificare la correttezza dell'allaccio
I diffusori producono rombosità	Assenza di disaccoppiamento	Montare gli absorber o le punte
I diffusori riproducono i suoni con potenze diverse	Impostazione scorretta del bilanciamento tramite l'apparecchio di comando	Portare a zero il regolatore del bilanciamento sull'apparecchio di comando

RUS

Проблема	Возможные причины	Решение
Слишком слабые басы	Перепутаны кабели подключения	Проверить кабель подключения и при необходимости правильно подключить
Громкоговоритель гудит	Отсутствует развязка	Установить поглотитель или подставку на ножках
Громкоговорители играют на различных уровнях	Неправильно установлен баланс на регуляторе	Установить регулятор баланса на устройстве управления в нулевое положение

SWE

Problem	Möjlig orsak	Åtgärd
För svag bas	Anslutningskablarna förväxlade	Kontrollera anslutningskablarna och anslut eventuellt riktigt
Högtalaren brummar	Inget avstånd från underlaget	Montera stötdämpare eller spikes
Högtalarna spelar med olika ljudnivå	Balansen fel inställd på styrenheten	Ställ balanskontrollen på styrenheten i noll-läge

NED

probleem	mogelijke oorzaak	oplossing
bas te zwak	aansluitkabel verwisseld	aansluitkabel controleren en eventueel juist aansluiten
luidspreker bromt	ontkoppeling ontbreekt	absorbers of spikes monteren
luidsprekers spelen met verschillende volumes	volumebalans aan het regelapparaat verkeerd ingesteld	balansregelaar aan het regelapparaat in de nulstand draaien

POL

Problem	Możliwa przyczyna	Rozwiązanie
Zbyt słaby bass	Niewłaściwy kabel podłączeniowy	Sprawdzić kabel podłączeniowy ewentualnie prawidłowo podłączyć
Buczenie w głośniku	Brak odsprężenia	Należy zamontować absorbery lub kolce
Głośniki grają na różnych poziomach	Nieprawidłowe ustawienie balansu na urządzeniu sterującym	Regulator balansu należy ustawić w pozycji zero

DEU GARANTIE

Über die gesetzlich vorgeschriebene Gewährleistung hinaus übernimmt Canton für alle Passivlautsprecher eine Garantie von 5 Jahren. Für die Aktivsubwoofer und teilaktiven Boxen werden 2 Jahre Garantie gewährt. Die Garantiezeit beginnt mit dem Kauf und gilt nur für den Erstkäufer. Ein Garantieanspruch besteht nur bei Verwendung der Originalverpackung. Ausgeschlossen sind Transportschäden und Schäden, die durch unsachgemäßen Gebrauch verursacht wurden. Der Anspruch verlängert sich nicht durch den Austausch von Bauteilen innerhalb der Garantiezeit. Dies gilt für alle Lautsprecher, die bei einem autorisierten Canton Fachhändler gekauft wurden. Wenden Sie sich im Schadensfall bitte an ihn oder direkt an den Canton Service.

ENG GUARANTEE

Above and beyond the legally prescribed warranty period Canton offers a guarantee of 5 years on all its passive loudspeakers. A 2-year guarantee is offered for active subwoofers and partially active boxes. The guarantee period begins at the time of purchase and only applies to the purchaser. Guarantee claims will only be accepted if accompanied by the original packaging. The guarantee does not cover damages incurred in transit or damages caused by improper use. The guarantee is not extended if parts are exchanged within the period covered by the guarantee. This applies to all loudspeakers purchased from an authorised Canton dealer. In the event of damage please contact your dealer or the Canton Service department direct.

FRA GARANTIE

Au-delà de la garantie légale prescrite, Canton accorde cinq ans de garantie sur tous les haut-parleurs passifs. Pour les subwoofers actifs et les enceintes partiellement actives, la garantie accordée est de 2 ans. La durée de la garantie commence à la date de l'achat et n'est valable que pour le premier acheteur. Il n'y a droit à la garantie que si l'enceinte est en emballage d'origine. Sont exclus de la garantie les dommages dus au transport et les dommages occasionnés par une utilisation incorrecte des enceintes. L'échange de pièces pendant la durée de garantie ne prolonge pas les droits à la garantie. Ceci est valable pour tous les haut-parleurs qui ont été achetés chez un concessionnaire agréé par Canton. En cas de dommage, adressez-vous à votre concessionnaire spécialisé Canton ou directement au service après-vente de Canton.

ESP GARANTÍA

Más allá de la garantía legal obligatoria, Canton ofrece una garantía de 5 años para todos los altavoces pasivos. Para los altavoces activos de graves y los altavoces de actividad parcial se ofrece una garantía de 2 años. El plazo de garantía comienza en el momento de la compra y la garantía sólo tiene validez para el primer comprador. Sólo se podrá reclamar si se utiliza el embalaje original. Se excluyen los daños de transporte, así como los derivados de un uso inapropiado del producto. La sustitución de componentes dentro del periodo de garantía no proroga el plazo de validez de la misma. Esto es aplicable a todos los altavoces que se hubieran adquirido en un establecimiento Canton autorizado. Para reclamar un producto en garantía dirijase a dicho establecimiento o a Canton Service.

ITA GARANZIA

La Canton offre per tutti i diffusori passivi una garanzia di ulteriori 5 anni oltre il periodo di garanzia previsto per legge. Per i subwoofer attivi e le casse parzialmente attive sono concessi 2 anni. Il periodo di garanzia decorre dalla data di acquisto e vale solo per gli apparecchi di primo acquisto. Sussiste diritto alle prestazioni in garanzia solo qualora sia fatto uso delle confezioni originali. Sono esclusi i danni derivanti dal trasporto e dall'uso improprio degli apparecchi. La sostituzione di componenti durante il periodo di garanzia non prolunga il diritto alle relative prestazioni. Ciò vale per tutti i diffusori acquistati presso un rivenditore autorizzato Canton. Qualora si verificano danni, vi preghiamo di rivolgervi a questi o direttamente al servizio di assistenza Canton.

RUS ГАРАНТИЯ

Сверх законодательно установленного периода гарантийного обслуживания компания Canton для всех пассивных громкоговорителей берет на себя гарантийное обязательство в течение 5 лет. Для активных сабвуферов и частично активных колонок гарантийный срок составляет 2 года. Гарантийный срок начинается со дня покупки и действует только для первого покупателя. Право на гарантийное обслуживание сохраняется только при наличии оригинальной упаковки. Гарантийные обязательства не распространяются на повреждения при транспортировке, а также на поломки, возникшие по причине использования не надлежащим образом. Правовпритязания не продлеваются в связи с заменой деталей в течение гарантийного срока. Это относится ко всем громкоговорителям, приобретенным в авторизованном специализированном магазине или у дилера Canton. В случае возникновения неполадки, обращайтесь, пожалуйста, к нему или непосредственно в отдел обслуживания компании Canton.

SWE GARANTI

Utöver dina lagliga rättigheter vid köp lämnar Canton 5 års garanti på alla passiva högtalare. För aktiva subwoofers och delaktiva lådor gäller 2 års garanti. Garantitiden börjar vid inköp och gäller endast för den första inköparen av utrustningen. Garantianspråk kan bara göras gällande när originalförpackningen används. Transportskador och skador som uppkommit pga osaklig användning omfattas inte av garantin. Byte av komponenter inom garantitiden förlänger inte garantianspråket. Detta gäller för alla högtalare som inhandlats hos en auktoriserad Canton-fackhandel. Kontakta denna eller Canton kundtjänst direkt i ett skadefall.

NED GARANTIE

Naast de wettelijke vrijwaring geeft Canton voor alle passieve luidsprekers een garantie van 5 jaar. Voor de actieve subwoofers en gedeeltelijk actieve boxen wordt een garantie van 2 jaar gegeven. De garantietijd begint met de aankoop en geldt alleen voor de eerste kopers. Een garantielaan bestaat alleen bij gebruik van de originele verpakking. Uitgesloten is transportschade en schade die door ondeskundig gebruik veroorzaakt wordt. Een garantielaan wordt niet verlengd door de vervanging van componenten binnen de garantieperiode. Dit geldt voor alle luidsprekers die bij een geautoriseerde specialist gekocht werden. Wend u in geval van schade tot deze of direct tot de Canton-service.

POL GWARANCJA

Canton udziela na głośniki pasywne oprócz gwarancji ustawowej gwarancji 5-letniej. Aktywne subwoofery oraz częściowo aktywne głośniki objęte są gwarancją 2-letnią. Okres gwarancyjny rozpoczyna się z chwilą zakupu i dotyczy wyłącznie pierwszego kupującego. Roszczenie gwarancyjne uznawane jest wyłącznie w przypadku zastosowania oryginalnego opakowania. Gwarancja nie obejmuje szkód powstałych podczas transportu lub wskutek użytkowania niezgodnego z przeznaczeniem. Roszczenie nie ulega przedłużeniu wskutek wymiany części w okresie gwarancyjnym. Powyższe dotyczy wszystkich głośników nabytych w autoryzowanych salonach Cantona. W przypadku wystąpienia szkody należy skontaktować się bezpośrednio z autoryzowanym sprzedawcą lub serwisem Cantona.

CANTON Elektronik GmbH + Co KG
Neugasse 21-23 · D-61276 Weilrod · Deutschland/Germany
Tel. +49 (0) 60 83 28 70 · Fax +49 (0) 60 83 28 113
info@canton.de · www.canton.de

Seriennummer / Serial Number / Numéro de série / Número de serie
Numero di serie / Серийный номер / Seriennummer / Numer serijny

Händlerstempel / Dealer Stamp / Tampon du concessionnaire / Sello del proveedor
Timbro del rivenditore / Штамп магазина, продавшего товар
Återförsäljarens stämpel / Stempel van de handelaar / Pieczęćka sprzedawcy

Name und Adresse des Käufers / Name and Address of Purchaser
Nom et adresse de l'acheteur / Nombre y dirección del comprador
Nome e indirizzo dell'acquirente / ФИО и адрес покупателя
Köparens namn och adress
Naam en adres van de koper
Nazwisko i adres kupującego

Garantie Certificate · Certificat de garantie · Certificado de garantía
Certificato di garanzia · Гарантийное свидетельство
Garantiecertyfikat · Garantiebewijs · Karta gwarancyjna

Garantie-Urkunde

